

GINNY корзина для белья

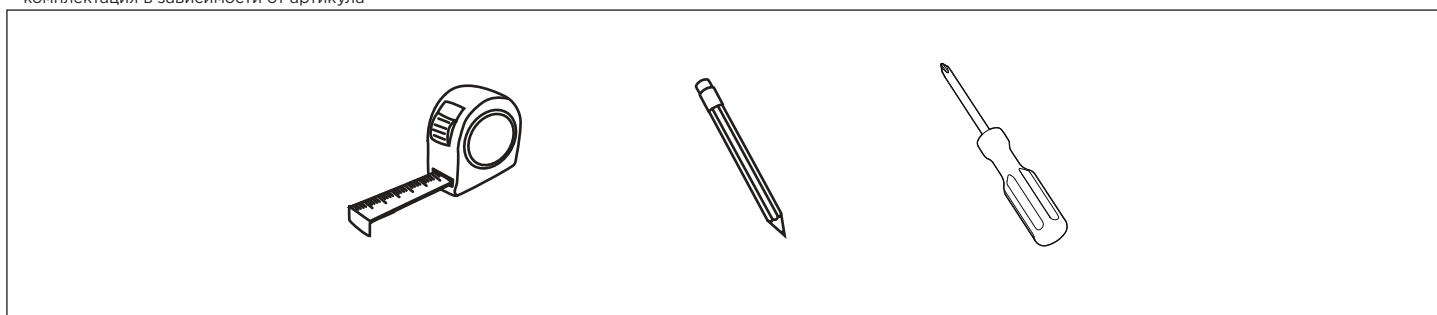

* комплектация в зависимости от артикула



Данная система может быть установлена на левую или правую сторону корпуса, а также на выдвижной или распашной фасад.

1

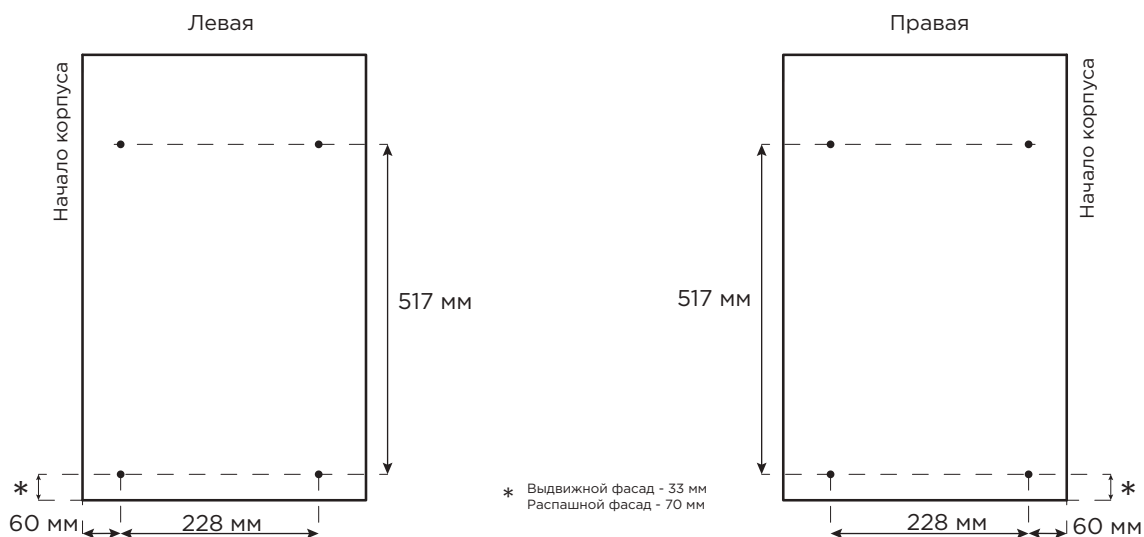

Сделайте разметку согласно заданным размерам.

2

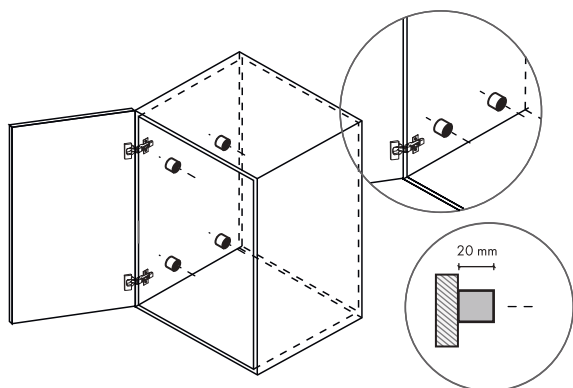

Если система устанавливается в корпус с распашным фасадом, со стороны петель установить проставки под направляющие. При выдвижном фасаде переходите к пункту 3.

3

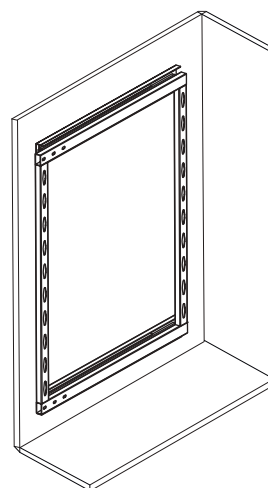

Зафиксируйте направляющие с рамой.

4

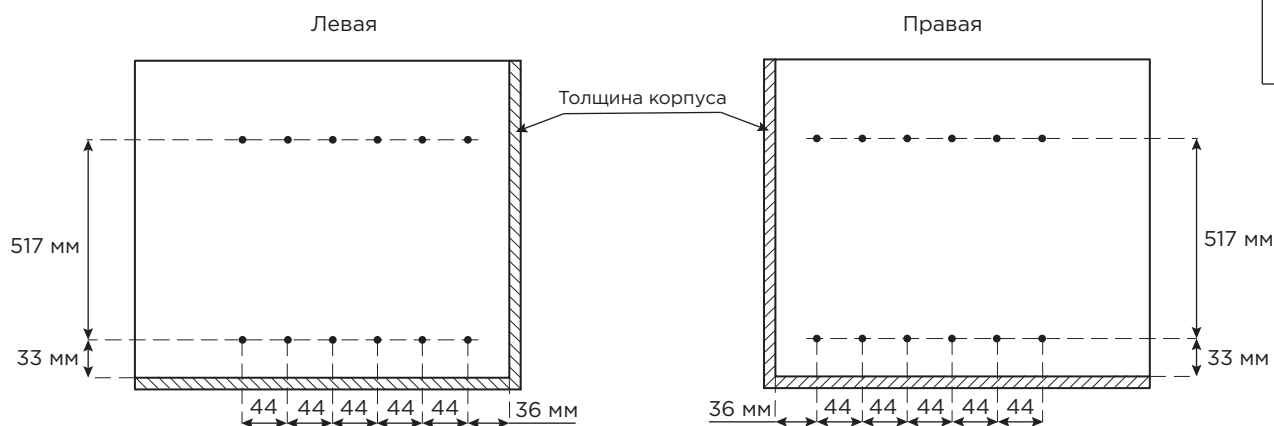

Если система устанавливается в корпус с выдвижным фасадом, сделайте разметку фасада для установки фасадных креплений. При распашном фасаде - переходите к пункту 5.

5

Выберите установку креплений в зависимости от фасада.

Выдвижной фасад

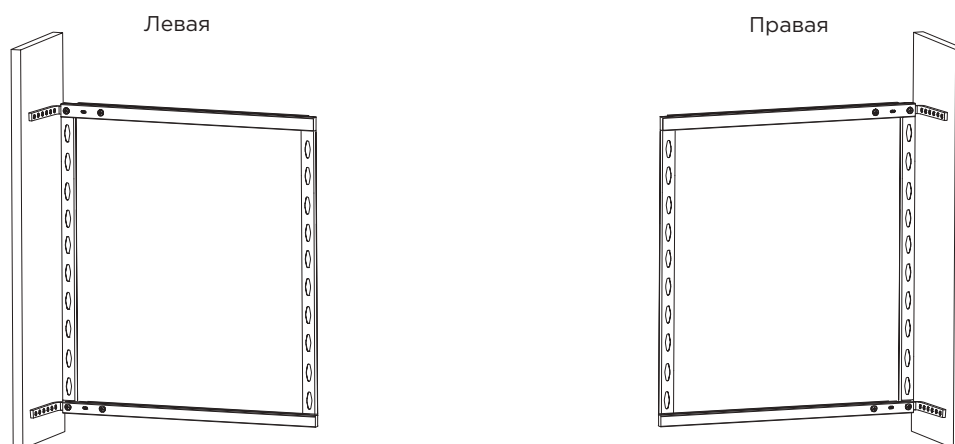

Установите фасадные крепления. При необходимости отрегулируйте фасад.

Распашной фасад

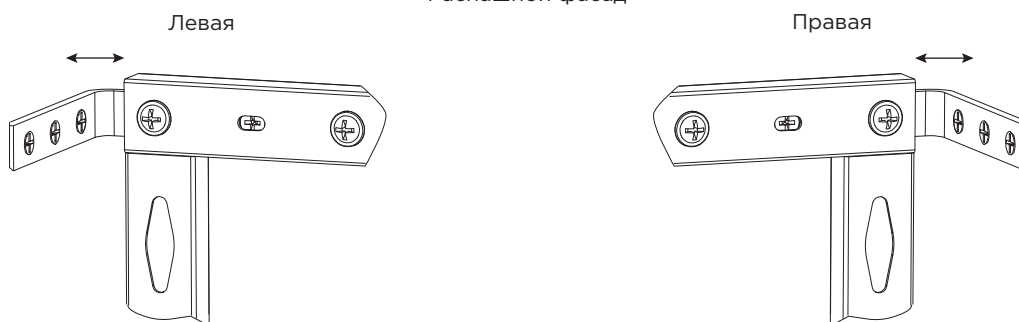

Установите ручку. При необходимости отрегулируйте ее.

6



Раздвиньте корзину (1) до образования прямоугольника в ее основании.

7

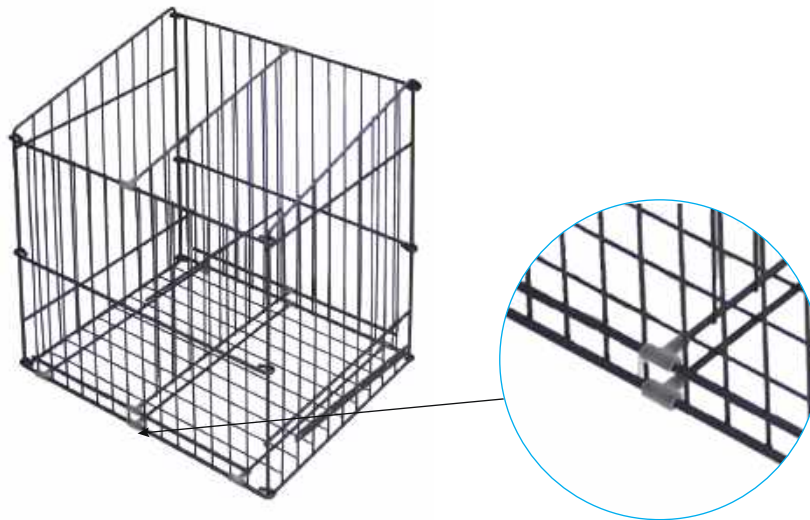

Вставьте пластиковые фиксаторы (5) с торцов утолщенной проволоки дна (3) и перегородки корзины (4). Установите дно (3) и перегородку (4) в корзину (1) и прижмите фиксаторы (5) до щелчка.

8

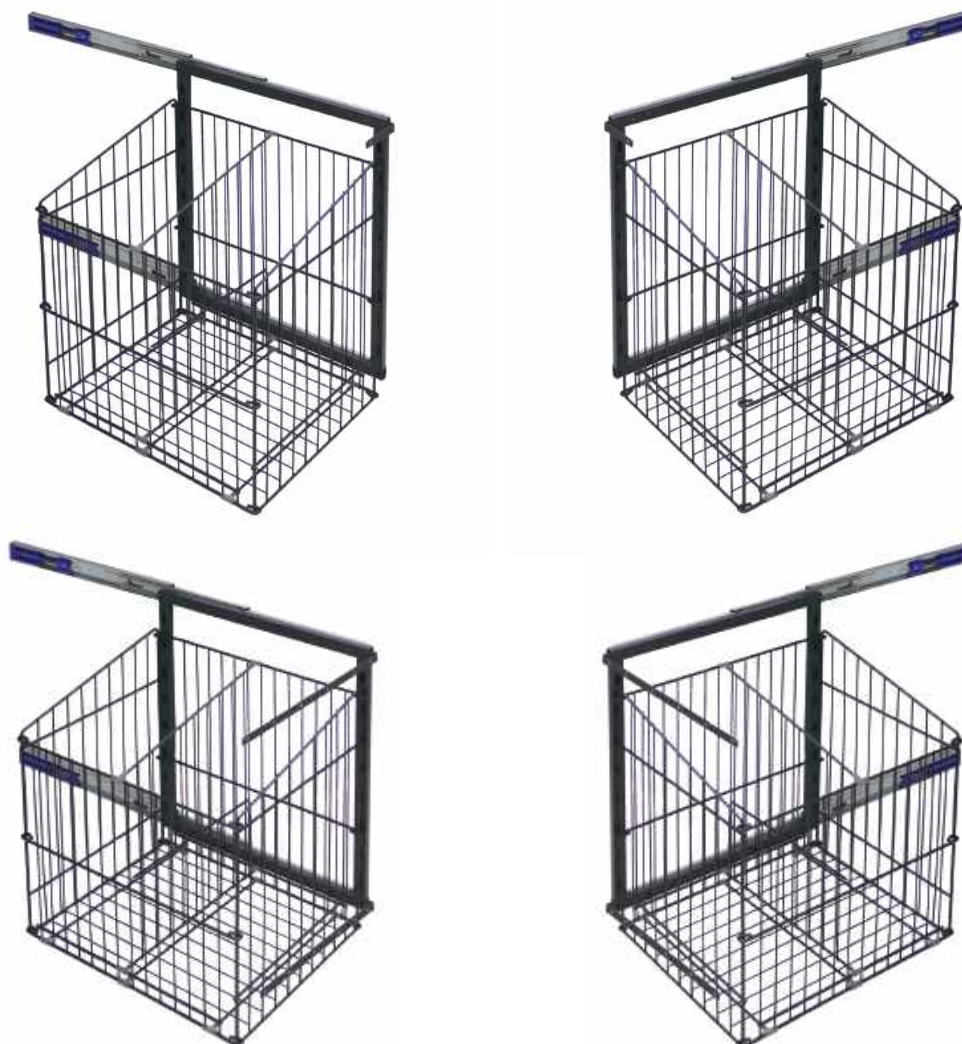

Установите корзину на раму.

Все размеры указаны в мм, размер погрешности +/- 1 мм.

Производитель оставляет за собой право вносить изменения в товар без ухудшения технических характеристик без предварительного уведомления.